

光ファイバ端面検査システム



CATV光ファイバ伝送やFTTHネットワーク保守や設置に
光ファイバ端面検査及びクリーニングは必須です。



CATV光ファイバ伝送装置

光パワーが大きいと汚れは端面の焼損を発生することがあります。又は信号劣化が生じさせます。

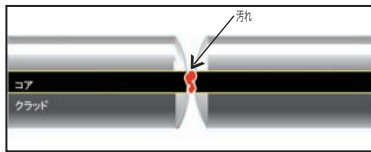

光ファイバ・コネクタの接続面はきれいですか？

■目視検査で品質の高い接続が可能です。



HD3システム



HD3-P4システム



HP3-60-P4システム



光ファイバ・コネクタ端面の確認



光ファイバ・パッチコード端面の確認も行えます。

INSPECT BEFORE YOU CONNECTSM

接続前の検査

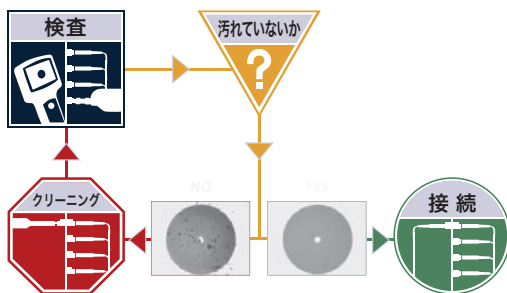

光ファイバ端面検査は簡単だが重要な手順

光ファイバ・コネクタを接続する前にシンプルながら重要な端面検査とクリーニングの手順を取入れることで、信号劣化による障害や機器損害の防止ができます。

- ネットワークのダウン時間の短縮
- トラブルシューティングの短縮
- 信号パフォーマンスの最適化
- ネットワーク障害の予防

光ファイバ関連通信機器の光ファイバ端面検査はシステム安定動作に必須です。

基盤に取付けられた光トランシーバの端面検査が行えます。

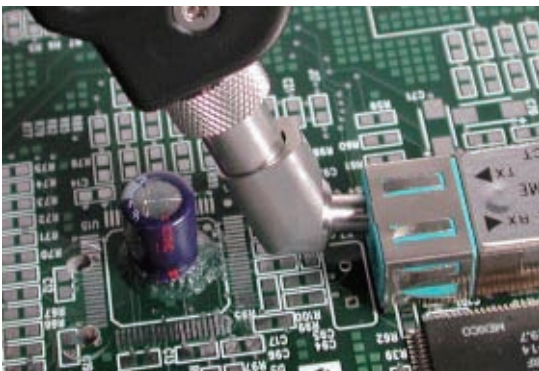

角度付きTIP

- FBPT-SC-A6
- FBPT-SCFC-A6
- FBPT-LC-A6
- FBPT-MU-A6



MTP多芯コネクタを利用した装置の光ファイバ端面検査が行えます。

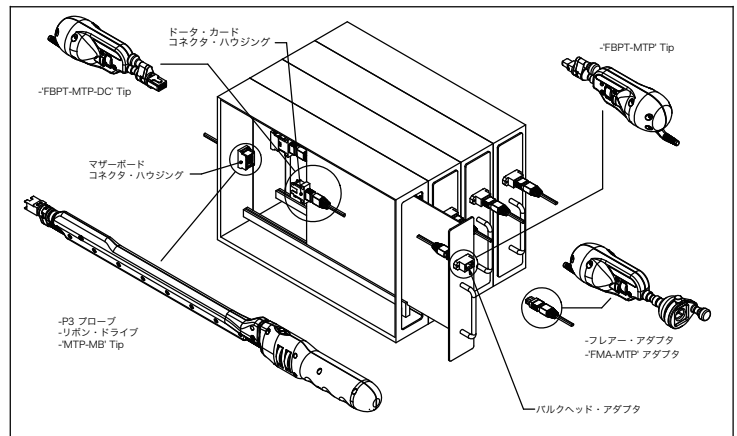

FBPT-MTP



FMA-MTPアダプタ

FBPT検査Tipとアダプタ

FBP Tip接続ガイド

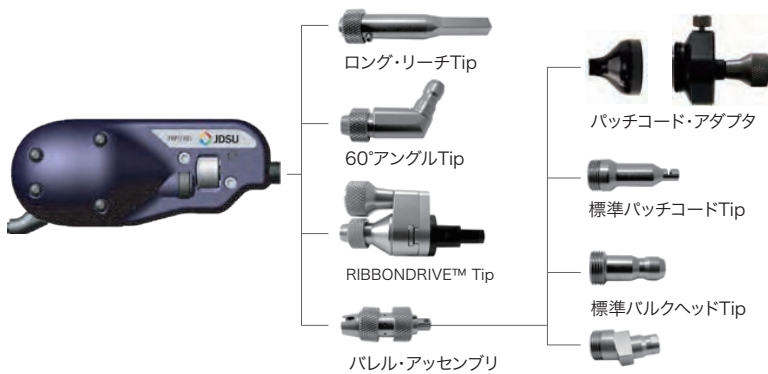

適合ディスプレイ装置









Tip & アダプタ	説明
 FBPT-SC(バルクヘッド)	標準Tip(バルクヘッド&パッチコード) 標準バルクヘッドは、バルクヘッドのメス型の端面を検査する場合に使用します。 (光ファイバ・デバイスやパッチパネルの裏側などを検査)
 FBPT-U25M(パッチコード)	標準パッチコードTip パッチコード用Tipは、光ファイバ・コネクタのオス型の検査に使用します。 (パッチコードやビッグテールなどの検査で使用) “ユニバーサル Tip”には、FBPT-U25M、2.5mmフェールール用(FC、SC、ST)とFBPT-U12M、1.25mmフェールール用(LC、MU)の2種類があります。
 FBPT-LC-L	ロング・リーチTip 標準Tipより1/2インチ長くなっており、隙間のないところにある端面や届き難い場所などで使用します。
 FBPT-SC-APC	APC Tip 斜め研磨のAPC端面を検査するために角度を補う様に設計されています。これは、検査の時光ファイバ端面のイメージの全てに焦点が合う様にします。
 FBPT-SC-A6	アングル Tip Tipの型番“A6”によりアングルTipと認識される60°の角度がある Tipです。プリント回路基板(PCB)に取付られた光トランシーバや端面に届き難い場所のバルクヘッドを検査する時に使用します。
 FBPT-MTPA	Ribbon Drive™ Tip JDSU社の特許であるRibbonDrive™は、高密度のマルチファイバ・アレイ・コネクタを検査する専門の Tipです。各々の Tipは、コネクタと確実に噛み合うために正確なキーのついた接続アダプター・インターフェースを使用しています。特許を受けた“パニング・ノブ”で、配列された個々の光ファイバを見ることができます。
 FBPT-A801-2-001-R	アライメント・ガイド アライメント・ガイドは、多様なミリターや航空宇宙用コネクタのプラグとレセプタクルを検査する場合に使用します。アライメント・チャンネルをソケットに提供することに加えて、これらのアライメント・ガイドは、バルク・アセンブリと連結して使用され、ピンに対しての破壊を防ぎます。
 FMAアダプタ FBPT-UFMA	FMAアダプタ FMAアダプタはマルチファイバ・リボンのパッチコードや APC斜め研磨のオス型コネクタ端面を検査するために最適化するものです。FMAアダプタは、ユニバーサル・フレア・アダプタ(FBPT-UFMA)で検査プローブと一緒に利用します。

*FPB-P5000と互換性あり

FBPT検査Tipと対応コネクタ

FBPT検査Tip			
コネクタ・タイプ	検査Tip	アプリケーション	説明
 SC/UPC	FBPT-SC 		バルックヘッドAC/UPCコネクタの検査
	FBPT-U25M 		2.5mmUPCパッチコードの検査
 SC/APC	FBPT-SC -APC 		バルックヘッドSC/APCコネクタの検査
	FBPT-U25MA 		2.5mmAPCパッチコードの検査
 LC/UPC	FBPT-LC 		バルックヘッドLC/UPCコネクタの検査
	FBPT-U12M 		1.25mmUPCパッチコードの検査
	FBPT-LC-L 		バルックヘッドLC/UPCコネクタの検査1/2インチ長い Tip
 LC/APC	FBPT-LC-APC 		バルックヘッドLC/APCコネクタの検査
	FBPT-U12MA-SF 		1.25mmAPCパッチコードの検査
 ST/UPC	FBPT-ST 		バルックヘッドST/UPCコネクタの検査
	FBPT-ST-A6 		バルックヘッドST/UPCコネクタを60°アングル Tipで検査
 FC/UPC	FBPT-FC 		バルックヘッドFC/UPCコネクタの検査
 FC/APC	FBPT-FC-APC 		バルックヘッドFC/APCコネクタの検査
 E2000/APC	FBPT-E2000 		バルックヘッドE2000/APCコネクタの検査

FBPTマルチファイバ RIBBONDRIIVE™検査Tip			
コネクタ・タイプ	検査Tip	アプリケーション	説明
 MTP®/UPC	FBPT-MTP 		バルックヘッドMTP®/UPCコネクタの検査
 MTP®/APC	FBPT-MTPA-L 		バルックヘッドMTP®/APCコネクタの検査(ロング・リーチ)
 MTP®パッチコード	FMA-MTPA & FBPT-UFMA 		MTP®/UPC又は APCパッチコードの検査(MTP®/APCの検査を参照)
	FCLT CLT-MTP-MA 		MTP®/UPC又は APCパッチコードの検査(MTP®/APCの検査を参照)

販売元
 ジェイディーエスユー・ティーアンドエム株式会社
 〒163-1107 東京都新宿区西新宿6-22-1
 新宿スクエアタワー7F
www.jdsu.com/jp/

日本国内正規販売代理店

株式会社ピーエスアイ 

〒160-0022 東京都新宿区新宿5-5-3
 建成新宿ビル4F
 Tel: 03-3357-9980 Fax: 03-5360-4488

大阪営業所
 〒532-0011 大阪府大阪市淀川区西中島5-11-10
 第三中島ビル8F
 Tel: 06-4805-9601 Fax: 06-4805-9610
[HTTP://www.psi.co.jp/](http://www.psi.co.jp/)

お問い合わせ先

